

# digital slim

## Návod k použití

SV12 JN.000000 PN.000000-00-00.00.00.00  
VERSION NO.01

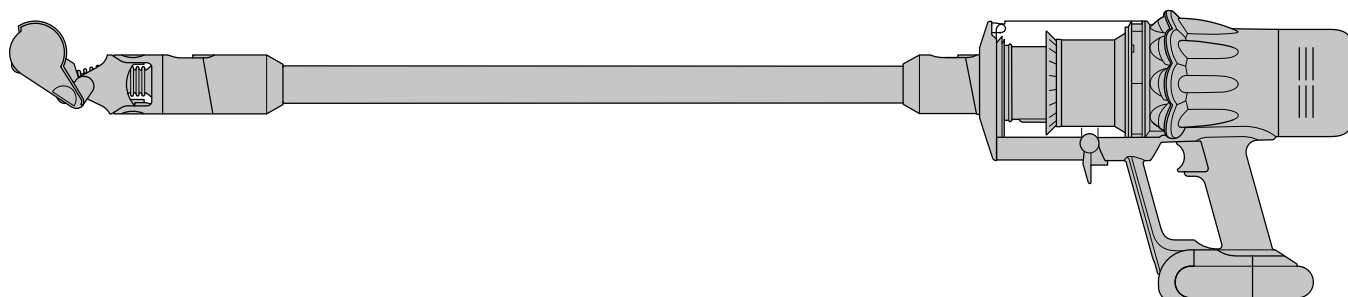

---

### Obsah

Obsah balení

Začínáme

Nabíjení spotřebiče

Výměna baterie

Péče o podlahy

LCD displej

Vyprázdnění sběrné nádoby

Čištění sběrné nádoby

Mytí filtrační jednotky

Odstraňování uvízlých předmětů

a nečistot

Čištění kartáče

Čištění hubic

Péče o spotřebič

**dyson**

# Obsah balení

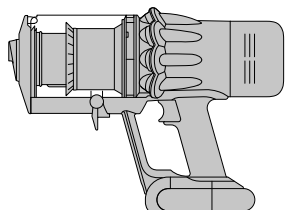

Vysavač

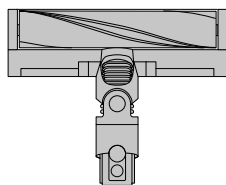

**Podlahová hubice Slim Fluffy™**  
Navrženo pro tvrdé podlahy. Vysává velké nečistoty i jemný prach.

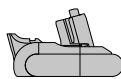

**Vyměnitelná baterie**  
Vyjmutí a výměna pouhým stisknutím tlačítka zdvojnásobí dobu chodu.

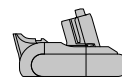

**Přídavná vyměnitelná baterie**



Trubice

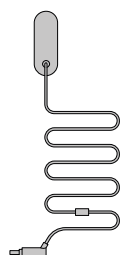

**Nabíječka**  
Nabíjí vysavač v úchytu na stěnu nebo mimo něj.

Některé hubice nemusí být součástí dodávky.

Další hubice můžete zakoupit na [www.dyson.cz](http://www.dyson.cz).

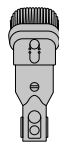

**Kombinovaná hubice**  
Dvě hubice v jedné – se širokou štěrbinou i s kartáčem. Rychlé přepínání mezi čištěním a vysáváním prachu všude v domácnosti nebo v interiéru automobilu.



**Štěrbinová hubice**  
Navržena pro precizní úklid složitých koutů a uvnitř obtížně dostupných úzkých prostor.

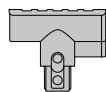

**Mini hubice s motorovým rotačním kartáčem**  
Motorový rotační kartáč umístěný v menší hubici odstraňuje odolné nečistoty z matrací, čalounění a schodů.

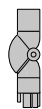

**Adaptér pro vysávání pod nábytkem**  
Ohýbá se a umožňuje pohodlný úklid těžko dostupných prostor. Je navržen pro úklid hlouběji pod nízkým nábytkem zalomením trubice v úhlu až 90°.



**Pružná štěrbinová hubice**  
Lze prodloužit a ohýbat. Pro obtížně přístupná místa v domě a autě.



**Svítilící LED štěrbinová hubice**  
Štěrbinová hubice s LED osvětlením nalezne uplatnění v temných úzkých prostorách, kde uvidíte, co uklízíte.

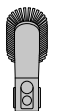

**Jemný mini kartáč na prach**  
Okraje hubice jsou lemovány měkkými nylonovými štětinami pro šetrné vysávání jemného prachu z choulostivých předmětů a povrchů.



**Kartáč na odolné nečistoty**  
Tuhé nylonové štětiny uvolňují zašlapané nečistoty z hrubých kobereců a interiérů automobilů.

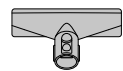

**Hubice na matrace**  
Odstraňuje prach, nečistoty a alergeny z matrací a čalounění.



**Adaptér pro vysávání povrchů nad hlavou**  
Kartáč lze natočit do různých poloh a úhlů pro čištění vysoko umístěných povrchů.



**Prodlužovací hadice**  
Pružně prodlouží dosah jakéhokoliv nástavce až o 61 cm, pro úklid vysoko nahoře i dole a všude v domácnosti nebo interiéru automobilu.



**Úchyt pro uložení hubic**

# Začínáme

Před prvním použitím spotřebič plně nabijte.

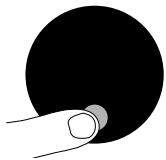

## Výkonové režimy

Váš přístroj má tři režimy výkonu pro různé typy úklidu. Režim výkonu lze rychle změnit pomocí jediného tlačítka.



### EKO režim

Maximální doba chodu pro déle trvající úklid celé domácnosti.



### Med (Střední) režim

Optimální vyvážení výkonu a doby chodu



### Zvýšený režim Boost

Navržený pro intenzivní lokální vysávání hluboko usazených nečistot

### Podlahová hubice Slim Fluffy™

Navrženo pro tvrdé podlahy. Vysává velké nečistoty i jemný prach.

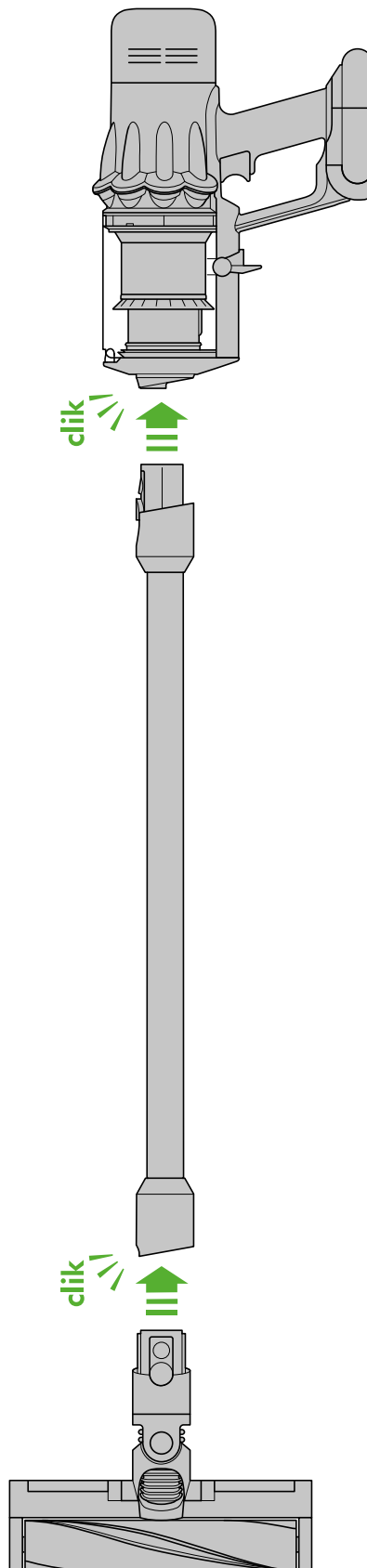

# Nabíjení spotřebiče

Před prvním použitím a po každém čištění je důležité nový spotřebič plně nabít. To je proto, že algoritmus baterie a monitorovacího systému se časem „učí“ a plně nabití baterie mu pomáhá přesněji vypočítat a zobrazit zbývající dobu chodu.

Připojte nabíjecí adaptér buďto přímo nebo přes úchyt na stěnu.

Modré LED po obou stranách baterie budou během nabíjení blikat.

Jakmile dojde k úplnému nabití baterie, obě LED budou po dobu 5 sekund svítit.

Baterie je plně nabitá, pokud displej zobrazuje 100 %.

Váš spotřebič nebude fungovat ani se nebude nabíjet, pokud je okolní teplota nižší než 5°C. Tato konstrukční vlastnost chrání motor a baterii.

Životnost baterie můžete prodloužit tím, že necháte spotřebič před nabíjením vychladnout.

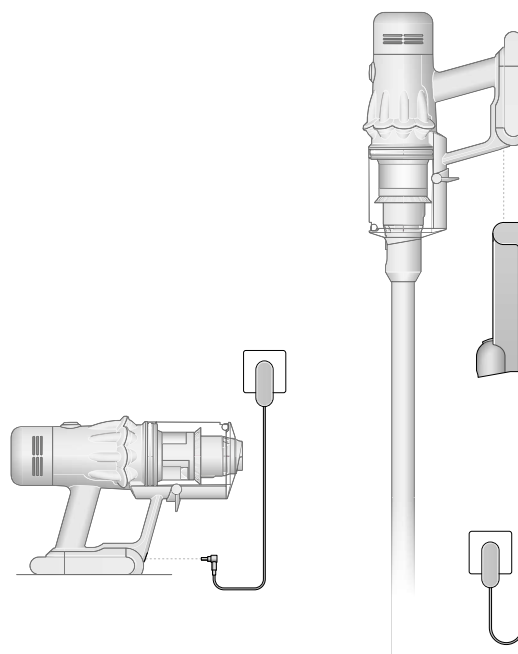

## Výměna baterie

Pokud máte další vyměnitelné baterie, doporučujeme je střídat pro zachování rovnoměrného výkonu.

### Vyjmutí baterie

Podepřete baterii rukou, stlačte červené tlačítko pro uvolnění baterie na držadle a vysuňte baterii ze spotřebiče.

Nabíjte baterii.

### Opětovné vložení baterie

Zarovnejte baterii s rukojetí a zasuňte ji. Pevně zatlačte, dokud nezacvakne na místo.

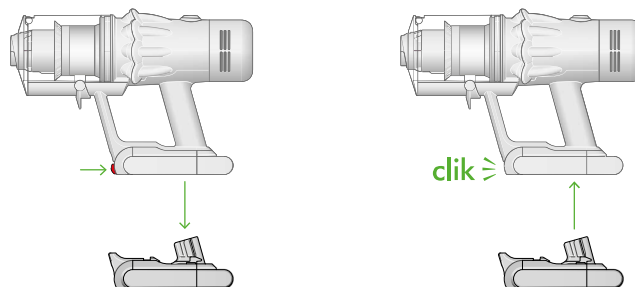

## Péče o podlahy

Zkontrolujte, zda je spodní strana podlahové hubice nebo nástavce čistá a bez cizích předmětů, které by mohly způsobit poškození.

Než začnete vysávat podlahu, rohože nebo koberce, přečtěte si pokyny k jejich čištění, které uvádí výrobce podlahové krytiny.

Kartáč na vašem přístroji může určité typy koberců a podlah poškodit. Pokud při vysávání používáte rotační kartáč, některé koberce se mohou třepit. Pokud k tomu dojde, doporučujeme vysávání bez motorové podlahové hubice a konzultaci s výrobcem podlahové krytiny.

# LCD displej

LCD displej zobrazuje informace o aktuálním výkonu, včetně zvoleného režimu vysávání, zbývající doby chodu, zpráv o údržbě filtru a ucpání.

---

## Nabídka nastavení

Ovládejte nastavení svého spotřebiče pomocí tlačítka. Pro vstup do nabídky nastavení stiskněte a podržte tlačítko, dokud se nezobrazí obrazovka nabídky. Klepnutím procházejte dostupnými možnostmi.

Další informace a podporu pro váš přístroj naleznete online na adrese: [www.dyson.cz/podpora/kontakt](http://www.dyson.cz/podpora/kontakt)

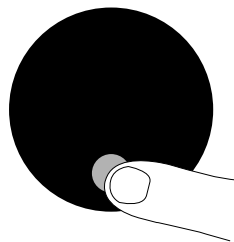

---

## Změna jazyka

Pro změnu jazyka stiskněte a podržte tlačítko, dokud se nezobrazí seznam dostupných jazyků. Poté tlačítko uvolněte.

Klepnutím na tlačítko přejděte v seznamu jazyků na požadovaný jazyk. Stiskněte a podržte tlačítko, dokud neskončí odpočítávání.

U vámi zvoleného jazyka se na displeji zobrazí zelený zaškrtnávací symbol a nastavení je dokončeno.

Pro přerušení volby uvolněte tlačítko během odpočítávání.



---

## Změna nastavení upozornění

Upozornění prostřednictvím pulzování motoru můžete vypnout. Pokud bude spotřebič vyžadovat vaši pozornost, nebude vás již upozorňovat pulzováním motoru, ale upozornění na dobu chodu se bude i nadále zobrazovat na LCD displeji.

Vypnutím upozornění nelze vypnout varovné pulzování upozorňující na zablokování. To zajistí, že blokující předměty a nečistoty nejdříve odstraníte a zabráníte tak poškození přístroje.

Klepněte a procházejte nabídku nastavení. Zvolte „Alerts“ (Upozornění).

Posouváním zvolte možnost Zapnuto nebo Vypnuto. Podržte tlačítko, dokud neskončí odpočítávání a na obrazovce se nezobrazí zelený symbol zaškrtnutí. Pro zrušení výběru během odpočítávání uvolněte tlačítko.

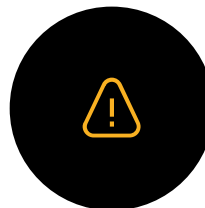

### Odpočítávání doby chodu

Když je potřeba baterii nabít, váš přístroj třikrát zapulzuje a na displeji se objeví ikona nízké zbývající doby chodu.

Pokud je baterie vybitá, zobrazí se na displeji červená varovná ikona.

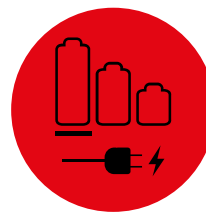
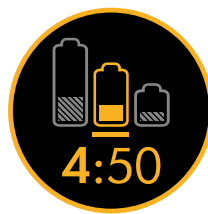

### Stav baterie

Chcete-li dosáhnout nejlepšího výkonu a životnosti baterie, použijte režim EKO nebo Med (Střední).



### Upozornění

Upozornění, která se mohou zobrazit, jsou:

Filtr – filtr není správně nasazen nebo je nutné jej vyčistit.

Ucpání – spotřebič je někde ucpáný uvízlým předmětem, který je potřeba odstranit.



### Opuštění nabídky nastavení

Pro ukončení nabídky nastavení klepněte a procházejte volbami nabídky. Vyberte „Ukončit menu“

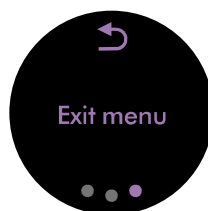

# Vyprázdnění sběrné nádoby

Vyprázdněte, jakmile nečistoty dosáhnou úrovně MAX – nepřepĺňujte. Používání spotřebiče, když jsou nečistoty nad úrovní MAX, může ovlivnit jeho výkon a vyžadovat častější čištění filtru.

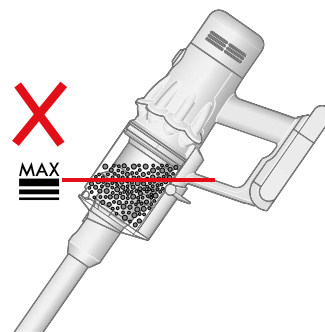

## Vyjmutí trubice

Stiskněte červené uvolňovací tlačítko na horním konci trubice a vysuňte trubici ze sběrné nádoby.

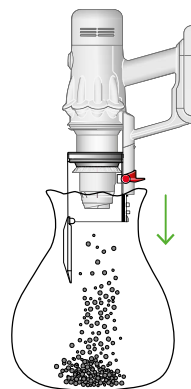

## Uvolnění nečistot

Držte spotřebič nad odpadkovým košem a mířte jím směrem dolů.

Pevně stiskněte červené tlačítko pro uvolnění sběrné nádoby. Sběrná nádoba se posune dolů, přitom svým pohybem setře nečistoty z krytu a ve spodní poloze se otevře její dno.

Dno sběrné nádoby se neotevře, pokud není červené uvolňovací tlačítko stlačeno po celou dobu pohybu až dolů.

## Minimalizace kontaktu s prachem

Při vyprázdnění sběrnou nádobu pevně zakryjte prachotěsným sáčkem. Sběrnou nádobu opatrně vyjměte, sáček pevně utěsněte a zlikvidujte.

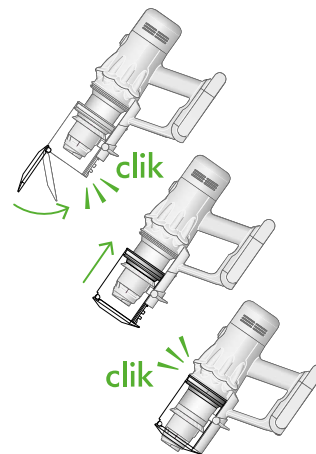

## Uzavření sběrné nádoby

Tlačte na víko dna sběrné nádoby směrem nahoru, dokud sběrná nádoba a víko dna nádoby nezaklapnou na místo.

# Čištění sběrné nádoby

## Vyjmutí sběrné nádoby

Pokud je nutné sběrnou nádobu vyčistit, postupujte podle pokynů v části „Vyprázdnění sběrné nádoby“.

Stisknutím červeného tlačítka umístěného na vodící liště sběrné nádoby uvolněte sběrnou nádobu a vysuňte ji z vodící lišty.

Sběrnou nádobu čistěte pouze vlhkou utěrkou.

Před opětovným nasazením se přesvědčte, že sběrná nádoba a těsnění jsou zcela suché.

## Opětovné nasazení sběrné nádoby

Nasuňte vodící drážky na sběrné nádobě do drážek na vodící liště.

Sběrnou nádobu zavřete tak, že zatlačíte její dno nahoru, dokud sběrná nádoba a dno nádoby nezaklapnou na místo.

Sběrná nádoba se nesmí umývat v myčce na nádobí a nedoporučuje se při jejím čištění používat čisticí prostředky, leštidla a osvěžovače vzduchu, protože by mohlo dojít k poškození spotřebiče.

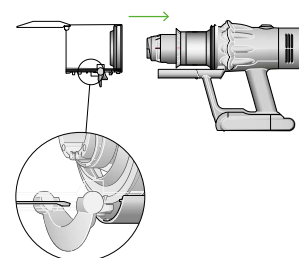
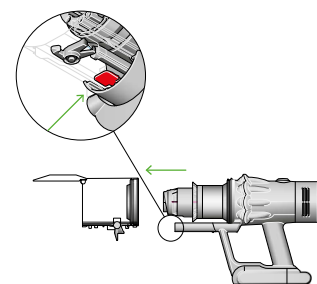

# Mytí filtrační jednotky

Další informace a podporu pro váš přístroj naleznete online na adrese:

[www.dyson.cz/podpora/kontakt](http://www.dyson.cz/podpora/kontakt)

Pro zachování optimálního sacího výkonu myjte filtrační jednotku alespoň jednou za měsíc.

## Vyjmutí filtrační jednotky

Otočením proti směru hodinových ručiček a jejím vysunutím vyjměte filtrační jednotku ze spotřebiče.

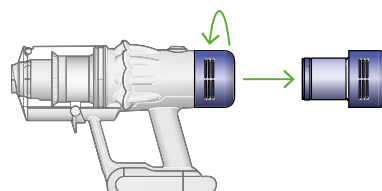

## Vyklepání filtrační jednotky

Než začnete filtrační jednotku mýt, jemně ji vyklepejte do odpadkového koše, aby se odstranil volný prach a nečistoty.

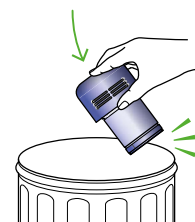

## Mytí filtrační jednotky

Omyjte teplou tekoucí vodou – jemným mnutím prsty odstraňte nečistoty.



## Naplnění a protřepání

Jeden konec filtrační jednotky utěsněte rukou.

Naplňte filtrační jednotku teplou vodou z vodovodu.

Rukou utěsněte otevřený konec filtrační jednotky a důkladně třepejte filtrační jednotkou, aby se odstranil zachycený prach a nečistoty.

Proces opakujte, dokud neprotéká čistá voda.

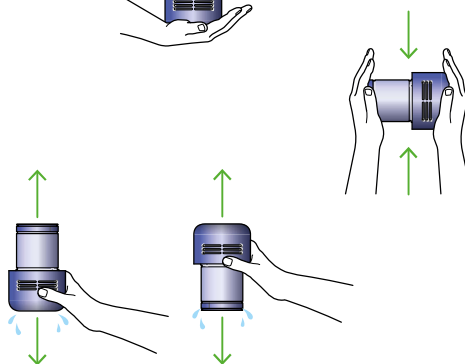

## Vytřepání vody

Vyprázdněte filtrační jednotku a jemným třepáním odstraňte přebytečnou vodu.

Filtr protřepávejte v poloze směrem nahoru i dolů.

Ve vytřepávání vody pokračujte, dokud bude z filtru nějaká voda odkapávat.

## Sušení filtrační jednotky

Nechte filtrační jednotku schnout alespoň 24 hodin na dobře větraném teplém místě.

Nesušte filtrační jednotku v sušičce, mikrovlnné troubě nebo v blízkosti otevřeného ohně.

Důležité: Váš filtr musí být zcela suchý, než jej opět vložíte do spotřebiče. Při použití s vlhkým filtrem může dojít k poškození spotřebiče.



# Odstraňování uvízlých předmětů a nečistot

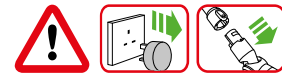

Než začnete hledat blokující předměty nebo nečistoty, odpojte přístroj od nabíječky. Nedotýkejte se vypínače a dávejte pozor na ostré předměty.

Než začnete hledat uvízlé nečistoty, nechte spotřebič vychladnout.

Při hledání uvízlých blokujících předmětů a nečistot spotřebič nepoužívejte. Mohlo by dojít ke zranění.

Pokud spotřebič detekuje ucpání uvízlým předmětem, motor šestkrát zapulzuje a vy nebudete moci spotřebič používat, dokud nebude uvízlý předmět odstraněn.

Pokud se pokusíte spotřebič používat, když motor pulzuje, automaticky se vypne.

Před hledáním uvízlých blokujících předmětů nechejte spotřebič vychladnout a pro svou bezpečnost dejte pozor, abyste nestlačili vypínač.

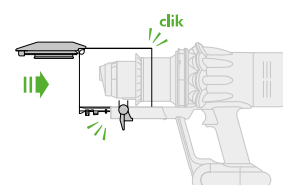
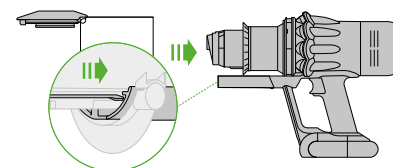
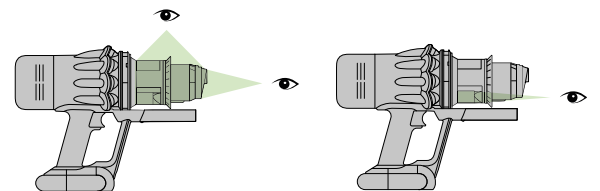
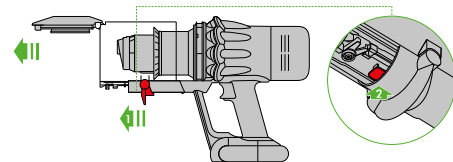
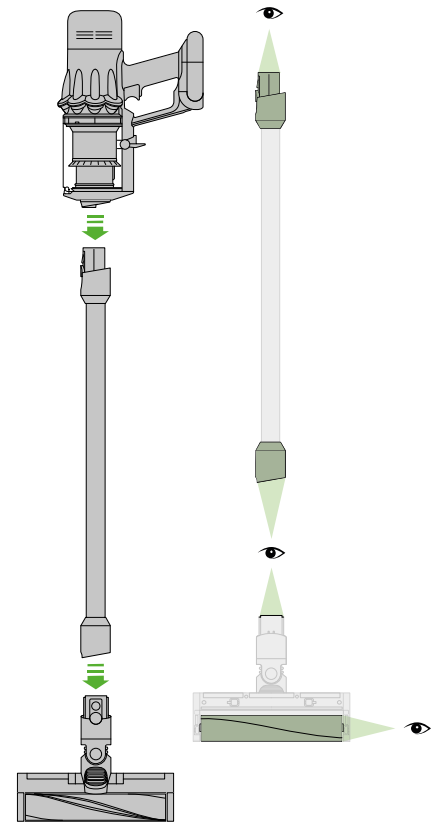

# Čištění kartáče

K zachování optimálního výkonu rotační kartáč pravidelně kontrolujte a myjte.

## Vyjmutí rotačního kartáče

Žádnou část spotřebiče nevkládejte do myčky na nádobí ani nepoužívejte žádné čisticí prostředky, leštidla nebo osvěžovače vzduchu.

Stlačte uvolňovací tlačítko podlahové hubice a sejměte ji z trubice.

Vytáhněte rotační kartáč z koncovky a koncovku odložte na stranu, neumývejte ji.

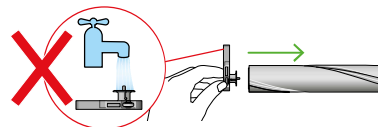
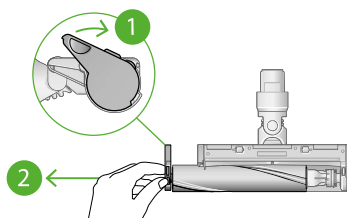

## Mytí a sušení rotačního kartáče

Podržte rotační kartáč pod studenou tekoucí vodou a jemným třením odstraňte případné žmolky nebo nečistoty. Proplachujte, dokud nebude odtékat čistá voda.

Postavte kartáč do svislé polohy a nechte ho minimálně 24 hodin prosychat.

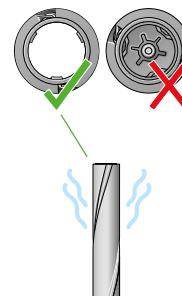

## Opětovné vložení rotačního kartáče

Před opětovným usazením se ujistěte, že je kartáč zcela suchý.

Nasaďte koncovku zpět na rotační kartáč a nasuňte ji zpět do podlahové hubice.

Otáčejte koncovkou, dokud nezapadne bezpečně zpět do správné polohy.

Kryt podlahové hubice není omyvatelný a měl by se otírat pouze vlhkou utěrkou, která nepouští vlákna.

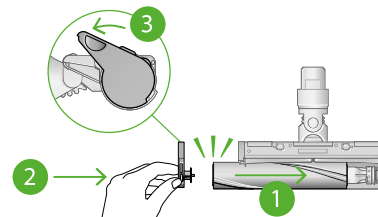

# Čištění hubic

Žádnou část spotřebiče nekládejte do myčky na nádobí ani nepoužívejte žádné čisticí prostředky, leštidla nebo osvěžovače vzduchu.

Otřete vlhkou utěrkou, která nepouští vlákna, aniž byste se dotkli připojovacího konektoru.

Před použitím se ujistěte, že jsou hubice zcela suché.

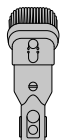

Kombinovaná hubice



Štěrbínová hubice



Prodlužovací hadice

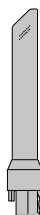

Svítilní LED štěrbinová hubice



Adaptér pro vysávání pod nábytkem

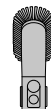

Jemný mini kartáč na prach



Kartáč na odolné nečistoty



Adaptér pro vysávání povrchů nad hlavou

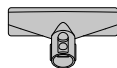

Hubice na matrace

# Péče o spotřebič

Abyste vždy dosáhli nejlepšího výkonu svého spotřebiče, je důležité jej pravidelně čistit a odstraňovat uvízlé předměty.

## **Péče o spotřebič**

Pokud je spotřebič zaprášený, otřete jej vlhkou utěrkou, která nepouští vlákna.

Kontrolujte podlahovou hubici, ostatní hubice, trubici i hlavní část spotřebiče, zda se někde nenacházejí uvízlé předměty.

Pravidelně myjte filtrační jednotku a vždy ji nechte zcela vyschnout.

K čištění spotřebiče nepoužívejte žádné čisticí prostředky nebo leštidla.

## **Péče o baterii**

Chcete-li dosáhnout nejlepšího výkonu a životnosti baterie, použijte režim EKO nebo Med (Střední).

Váš spotřebič nebude fungovat ani se nebude nabíjet, pokud je okolní teplota nižší než 5°C. Tato konstrukční vlastnost chrání motor a baterii.

## **Sériové číslo**

Sériová čísla naleznete na přístroji, baterii a nabíječce.

Sériová čísla budete potřebovat při registraci.

Spotřebič můžete zaregistrovat pomocí sériového čísla, které najdete na jeho spodní straně.